



Штыревой Тиристор Тип T271-250-8

Оптимальная коммутируемая мощность
Низкие статические и динамические потери
Разработан для промышленного применения

| | | | | | | | | |
|--|------------|-----|---------------------------------------|-----|-----|-----|-----|-----|
| Средний прямой ток | I_{TAV} | | 250 А | | | | | |
| Повторяющееся импульсное напряжение в закрытом состоянии | U_{DRM} | | 100...800 В | | | | | |
| Повторяющееся импульсное обратное напряжение | U_{RRM} | | | | | | | |
| Время выключения | t_q | | 125, 160, 200, 250, 320, 400, 500 мкс | | | | | |
| $U_{DRM}, U_{RRM}, В$ | 100 | 200 | 300 | 400 | 500 | 600 | 700 | 800 |
| Класс по напряжению | 1 | 2 | 3 | 4 | 5 | 6 | 7 | 8 |
| $T_j, °C$ | -60...+150 | | | | | | | |

ПРЕДЕЛЬНО ДОПУСТИМЫЕ ЗНАЧЕНИЯ ПАРАМЕТРОВ

| Обозначение и наименование параметра | | Ед. изм. | Значение | Условия измерения | |
|---|---|------------|--------------|--|---|
| Параметры в проводящем состоянии | | | | | |
| I_{TAV} | Максимально допустимый средний ток в открытом состоянии | А | 250 409 | $T_c = 123 °C$; $T_c = 100 °C$; 180 эл. град. синус; 50 Гц | |
| I_{TRMS} | Действующий ток в открытом состоянии | А | 393 | $T_c = 123 °C$; 180 эл. град. синус; 50 Гц | |
| I_{TSM} | Ударный ток в открытом состоянии | кА | 10.0 11.5 | $T_j = T_{jmax}$ $T_j = 25 °C$ | 180 эл. град. синус; $t_p = 10$ мс; единичный импульс; $U_D = U_R = 0$ В; Импульс управления: $I_G = 2$ А; $t_{GP} = 50$ мкс; $di_G/dt \geq 1$ А/мкс |
| | | | 10.5 12.0 | $T_j = T_{jmax}$ $T_j = 25 °C$ | 180 эл. град. синус; $t_p = 8.3$ мс; единичный импульс; $U_D = U_R = 0$ В; Импульс управления: $I_G = 2$ А; $t_{GP} = 50$ мкс; $di_G/dt \geq 1$ А/мкс |
| I^2t | Защитный показатель | A^2c10^3 | 500 660 | $T_j = T_{jmax}$ $T_j = 25 °C$ | 180 эл. град. синус; $t_p = 10$ мс; единичный импульс; $U_D = U_R = 0$ В; Импульс управления: $I_G = 2$ А; $t_{GP} = 50$ мкс; $di_G/dt \geq 1$ А/мкс |
| | | | 450 590 | $T_j = T_{jmax}$ $T_j = 25 °C$ | 180 эл. град. синус; $t_p = 8.3$ мс; единичный импульс; $U_D = U_R = 0$ В; Импульс управления: $I_G = 2$ А; $t_{GP} = 50$ мкс; $di_G/dt \geq 1$ А/мкс |

| Блокирующие параметры | | | | |
|-------------------------------|---|------------------|--|--|
| U_{DRM}, U_{RRM} | Повторяющееся импульсное обратное напряжение и повторяющееся импульсное напряжение в закрытом состоянии | В | 100...800 | $T_{j\ min} < T_j < T_{j\ max}$; 180 эл. град. синус; 50 Гц; управление разомкнуто |
| U_{DSM}, U_{RSM} | Неповторяющееся импульсное обратное напряжение и неповторяющееся импульсное напряжение в закрытом состоянии | В | 200...900 | $T_{j\ min} < T_j < T_{j\ max}$; 180 эл. град. синус; единичный импульс; управление разомкнуто |
| U_D, U_R | Постоянное обратное и постоянное прямое напряжение | В | $0.6 \cdot U_{DRM}$ $0.6 \cdot U_{RRM}$ | $T_j = T_{j\ max}$; управление разомкнуто |
| Параметры управления | | | | |
| I_{FGM} | Максимальный прямой ток управления | А | 6 | $T_j = T_{j\ max}$ |
| U_{RGM} | Максимальное обратное напряжение управления | В | 5 | |
| P_G | Максимальная рассеиваемая мощность по управлению | Вт | 3 | $T_j = T_{j\ max}$ для постоянного тока управления |
| Параметры переключения | | | | |
| $(di_T/dt)_{crit}$ | Критическая скорость нарастания тока в открытом состоянии ($f=1\ Hz$) | А/мкс | 800 | $T_j = T_{j\ max}$; $U_D = 0.67 \cdot U_{DRM}$; $I_{TM} = 3000\ A$; Импульс управления: $I_G = 2\ A$; $t_{GP} = 50\ мкс$; $di_G/dt \geq 2\ A/мкс$ |
| Тепловые параметры | | | | |
| T_{stg} | Температура хранения | °С | -60...+50 | |
| T_j | Температура р-п перехода | °С | -60...+150 | |
| Механические параметры | | | | |
| M | Крутящий момент затяжки | Нм | 25...35 | |
| a | Ускорение | м/с ² | 100 | |

ХАРАКТЕРИСТИКИ

| Обозначение и наименование характеристики | | Ед. изм. | Значение | Условия измерения |
|--|---|----------|------------------------|--|
| Характеристики в проводящем состоянии | | | | |
| U_{TM} | Импульсное напряжение в открытом состоянии, макс | В | 1.35 | $T_j = 25\ ^\circ C$; $I_{TM} = 785\ A$ |
| $U_{T(TO)}$ | Пороговое напряжение, макс | В | 0.906 | $T_j = T_{j\ max}$; $0.5 \pi I_{TAV} < I_T < 1.5 \pi I_{TAV}$ |
| r_T | Динамическое сопротивление в открытом состоянии, макс | МОм | 0.531 | |
| I_L | Ток включения, макс | мА | 700 | $T_j = 25\ ^\circ C$; $U_D = 12\ В$; Импульс управления: $I_G = 2\ A$; $t_{GP} = 50\ мкс$; $di_G/dt \geq 1\ A/мкс$ |
| I_H | Ток удержания, макс | мА | 300 | $T_j = 25\ ^\circ C$; $U_D = 12\ В$; управление разомкнуто |
| Блокирующие характеристики | | | | |
| I_{DRM}, I_{RRM} | Повторяющийся импульсный обратный ток и повторяющийся импульсный ток в закрытом состоянии, макс | мА | 70 | $T_j = T_{j\ max}$; $U_D = U_{DRM}$; $U_R = U_{RRM}$ |
| $(du_D/dt)_{crit}$ | Критическая скорость нарастания напряжения в закрытом состоянии ¹⁾ , мин | В/мкс | 200, 320, 500, 1000 | $T_j = T_{j\ max}$; $U_D = 0.67 \cdot U_{DRM}$; управление разомкнуто |

| Характеристики управления | | | | | |
|---------------------------|--|----|----------------------|---|---|
| U_{GT} | Отпирающее постоянное напряжение управления, макс | В | 3.00 2.50 1.50 | $T_j = T_{j \min}$ $T_j = 25 \text{ }^\circ\text{C}$ $T_j = T_{j \max}$ | $U_D = 12 \text{ В}; I_D = 3 \text{ А};$ Постоянный ток управления |
| I_{GT} | Отпирающий постоянный ток управления, макс | мА | 400 250 150 | $T_j = T_{j \min}$ $T_j = 25 \text{ }^\circ\text{C}$ $T_j = T_{j \max}$ | |
| U_{GD} | Неотпирающее постоянное напряжение управления, мин | В | 0.50 | $T_j = T_{j \max};$ $U_D = 0.67 \cdot U_{DRM};$ | Постоянный ток управления |
| I_{GD} | Неотпирающий постоянный ток управления, мин | мА | 35.00 | | |

Динамические характеристики

| | | | | |
|----------|---------------------------------------|------|--|---|
| t_{gd} | Время задержки включения, макс | мкс | 0.70 | $T_j = 25 \text{ }^\circ\text{C}; U_D = 600 \text{ В}; I_{TM} = I_{TAV};$ $di/dt = 200 \text{ А/мкс};$ Импульс управления: $I_G = 2 \text{ А}; U_G = 20 \text{ В};$ $t_{GP} = 50 \text{ мкс}; di_G/dt = 2 \text{ А/мкс}$ |
| t_{gt} | Время включения, макс | мкс | 3.00 | |
| t_q | Время выключения ²⁾ , макс | мкс | 125, 160, 200, 250, 320, 400, 500 | $dv_D/dt = 50 \text{ В/мкс}; T_j = T_{j \max}; I_{TM} = I_{TAV};$ $di_R/dt = -10 \text{ А/мкс}; U_R = 100 \text{ В};$ $U_D = 0.67 \cdot U_{DRM};$ |
| Q_{rr} | Заряд обратного восстановления, макс | мкКл | 750 | $T_j = T_{j \max}; I_{TM} = 250 \text{ А};$ $di_R/dt = -10 \text{ А/мкс};$ $U_R = 100 \text{ В}$ |
| t_{rr} | Время обратного восстановления, макс | мкс | 15 | |
| I_{rr} | Обратный ток восстановления, макс | А | 100 | |

Тепловые характеристики

| | | | | |
|------------|---|---------------------|--------|----------------|
| R_{thjc} | Тепловое сопротивление р-п переход-корпус, макс | $^\circ\text{C/Вт}$ | 0.0850 | Постоянный ток |
|------------|---|---------------------|--------|----------------|

Механические характеристики

| | | | | |
|-------|---------------------------------------|--------------|-----------------|--|
| m | Масса, макс | г | 450 | |
| D_s | Длина пути тока утечки по поверхности | мм (дюйм) | 12.4 (4.882) | |
| D_a | Длина пути тока утечки по воздуху | мм (дюйм) | 12.4 (4.882) | |

МАРКИРОВКА

| T | 271 | 250 | 8 | A2 | E2 | УХЛ2 |
|---|-----|-----|---|----|----|------|
| 1 | 2 | 3 | 4 | 5 | 6 | 7 |

1. Низкочастотный тиристор
2. Конструктивное исполнение
3. Средний ток в открытом состоянии, А
4. Класс по напряжению
5. Критическая скорость нарастания напряжения в закрытом состоянии, В/мкс
6. Группа по времени выключения ($du_D/dt = 50 \text{ В/мкс}$)
7. Климатическое исполнение по ГОСТ 15150: УХЛ2, Т2

ПРИМЕЧАНИЕ

¹⁾ Критическая скорость нарастания напряжения в закрытом состоянии

| Обозначение группы | P2 | K2 | E2 | A2 |
|-----------------------------------|-----|-----|-----|------|
| $(du_D/dt)_{crit}, \text{ В/мкс}$ | 200 | 320 | 500 | 1000 |

²⁾ Время выключения ($du_D/dt = 50 \text{ В/мкс}$)

| Обозначение группы | X2 | T2 | P2 | M2 | K2 | H2 | E2 |
|--------------------|-----|-----|-----|-----|-----|-----|-----|
| $t_q, \text{ мкс}$ | 125 | 160 | 200 | 250 | 320 | 400 | 500 |

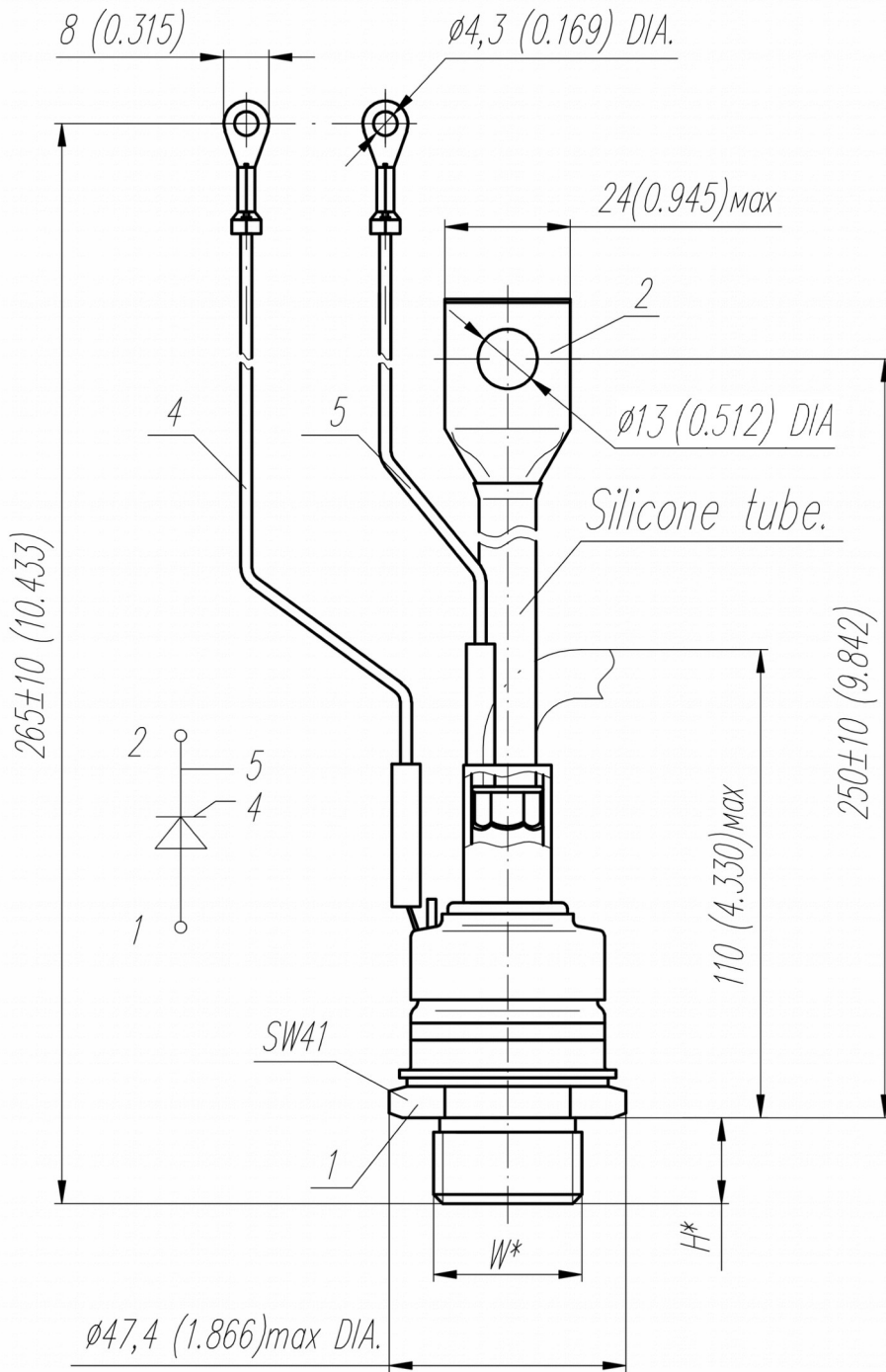

| Тип Резьбы | W | H |
|--|--------------|----|
| Метрическая Резьба Тип С | M24x1,5 – 8g | 19 |
| Метрическая Резьба Тип В (по требованию) | M20x1,5 – 8g | 15 |

| Полярность | Пример маркировки | Условное обозначение | Цвета | | |
|-------------------|-------------------|----------------------|-------|----------------|------------|
| | | | Анод | Катод | Управление |
| Анод на основании | T271-250-8 | | - | Красная трубка | Белый |

Все размеры в миллиметрах (дюймах)

Содержащаяся здесь информация является конфиденциальной и находится под защитой авторских прав. В интересах улучшения качества продукции, АО «Протон-Электротекс» оставляет за собой право изменять информационные листы без уведомления.

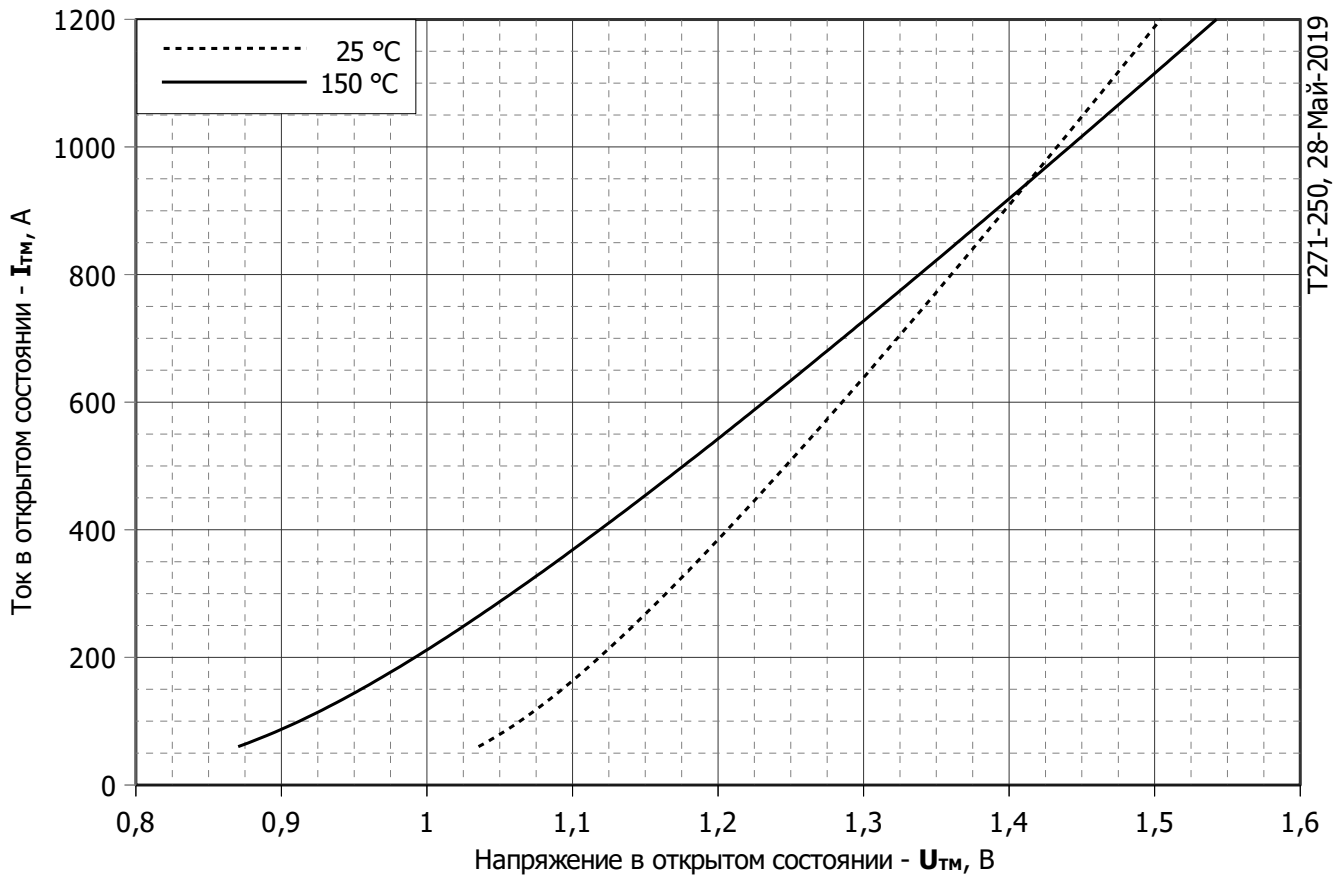

T271-250, 28-Май-2019

Рис. 1 – Предельная вольт – амперная характеристика

Аналитическая функция предельной вольт — амперной характеристики:

$$V_T = A + B \cdot i_T + C \cdot \ln(i_T + 1) + D \cdot \sqrt{i_T}$$

| | Коэффициенты для графика | |
|----------|--------------------------|--------------------|
| | $T_j = 25^\circ\text{C}$ | $T_j = T_{j \max}$ |
| A | 0.89933000 | 0.66683000 |
| B | 0.00031406 | 0.00043689 |
| C | 0.02623400 | 0.03908100 |
| D | 0.00121040 | 0.00214470 |

Модель предельной вольт – амперной характеристики (см. Рис. 1)



Рис. 2 – Зависимость переходного теплового сопротивления Z_{thjc} от времени t

Аналитическая зависимость переходного теплового сопротивления переход — корпус:

$$Z_{thjc} = \sum_{i=1}^n R_i \left(1 - e^{-\frac{t}{\tau_i}} \right)$$

- Где $i = 1$ to n , n – число суммирующихся элементов.
- t = продолжительность импульсного нагрева в секундах.
- Z_{thjc} = Тепловое сопротивление за время t .
- R_i, τ_i = расчетные коэффициенты, приведенные в таблице.

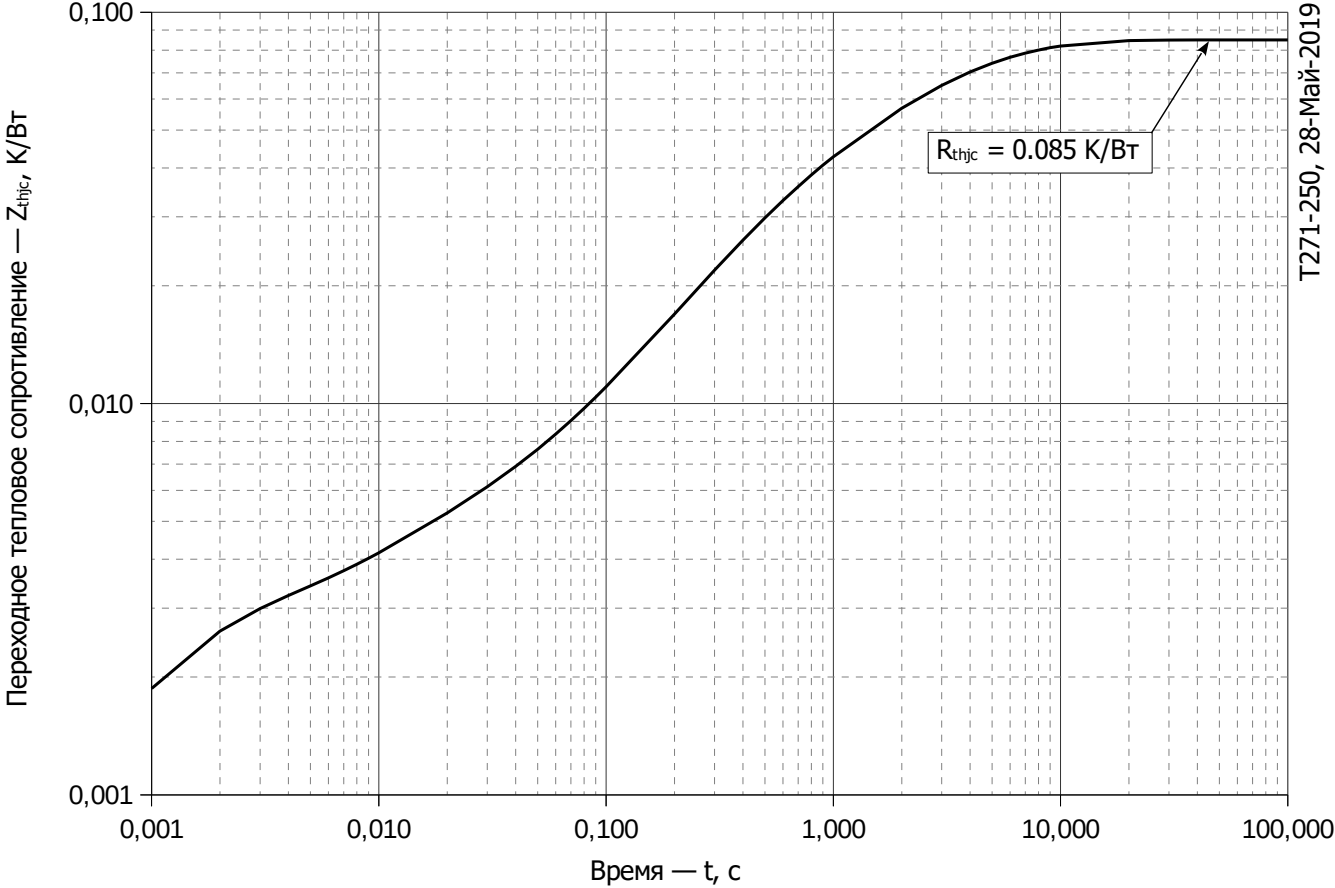
Постоянный ток

| i | 1 | 2 | 3 | 4 | 5 | 6 |
|-------------------------------|----------|----------|----------|----------|-----------|----------|
| R_i, К/Вт | 0.023357 | 0.02733 | 0.01495 | 0.001445 | 0.002488 | 0.01543 |
| τ_i, с | 4.627 | 2.249 | 0.3406 | 0.01043 | 0.0009112 | 0.9081 |

Модель переходного теплового сопротивления переход - корпус (см. Рис. 2)



Рис. 3 – Зависимость максимального интегрального заряда обратного восстановления Q_{rr-int} от скорости спада тока di_R/dt в открытом состоянии



Рис. 4 – Зависимость максимального заряда обратного восстановления Q_{rr} от скорости спада тока di_R/dt (по ГОСТ 24461, хорда 25%) в открытом состоянии

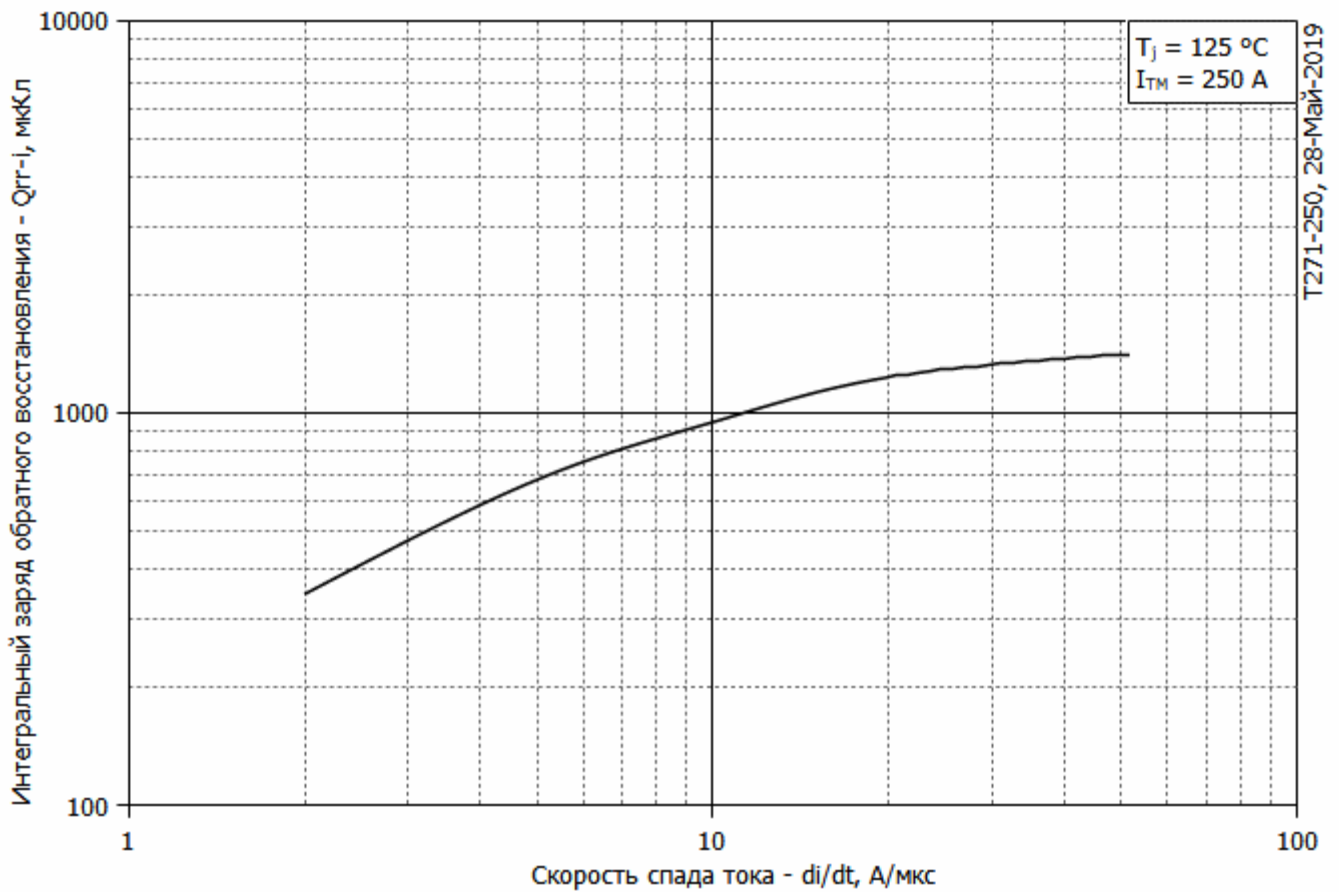

Рис. 5 – Зависимость максимального тока обратного восстановления I_{rrm} от скорости спада тока di_R/dt в открытом состоянии

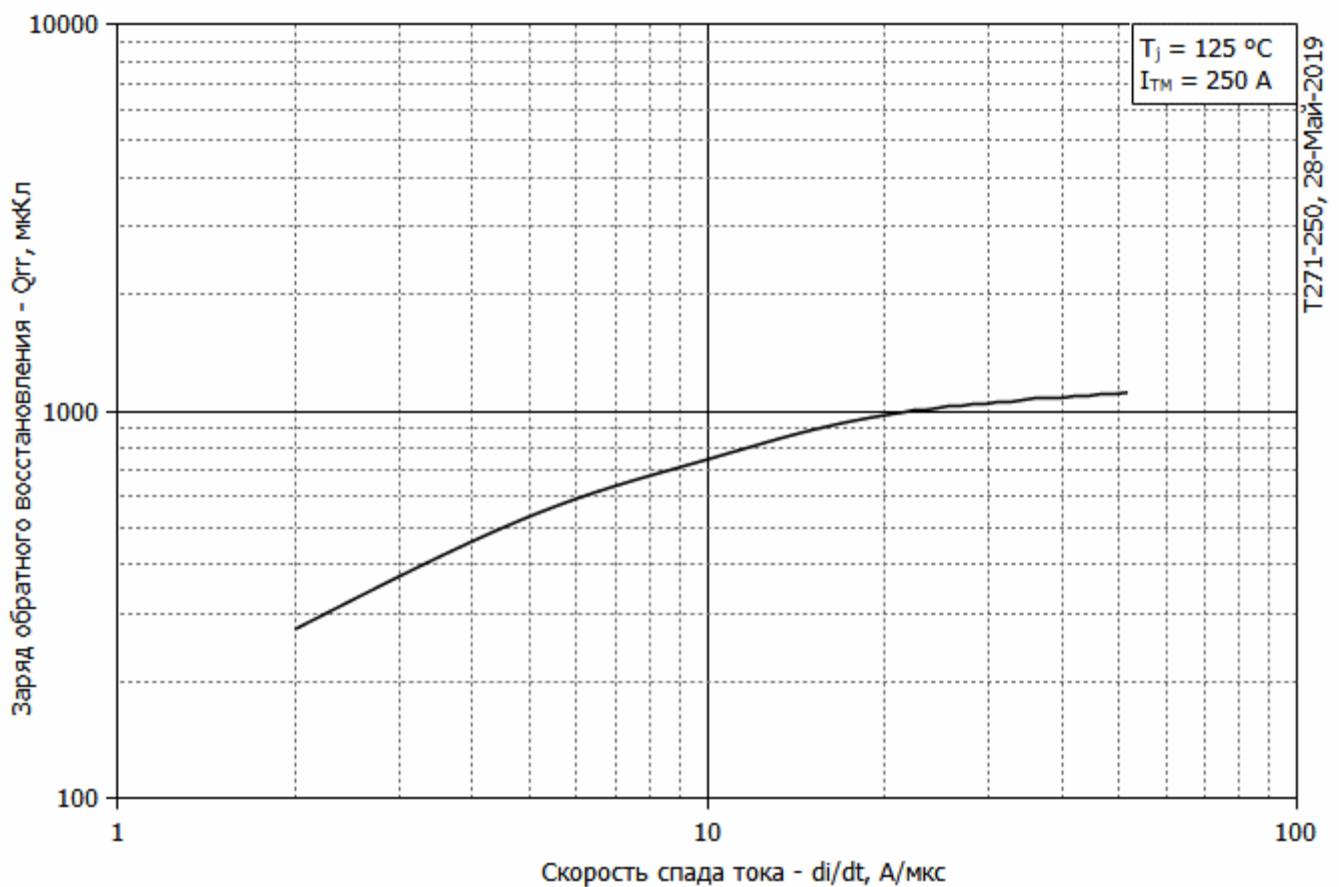

Рис. 6 - Зависимость максимального времени обратного восстановления t_{rr} от скорости спада тока di_R/dt (по ГОСТ 24461, хорда 25%) в открытом состоянии

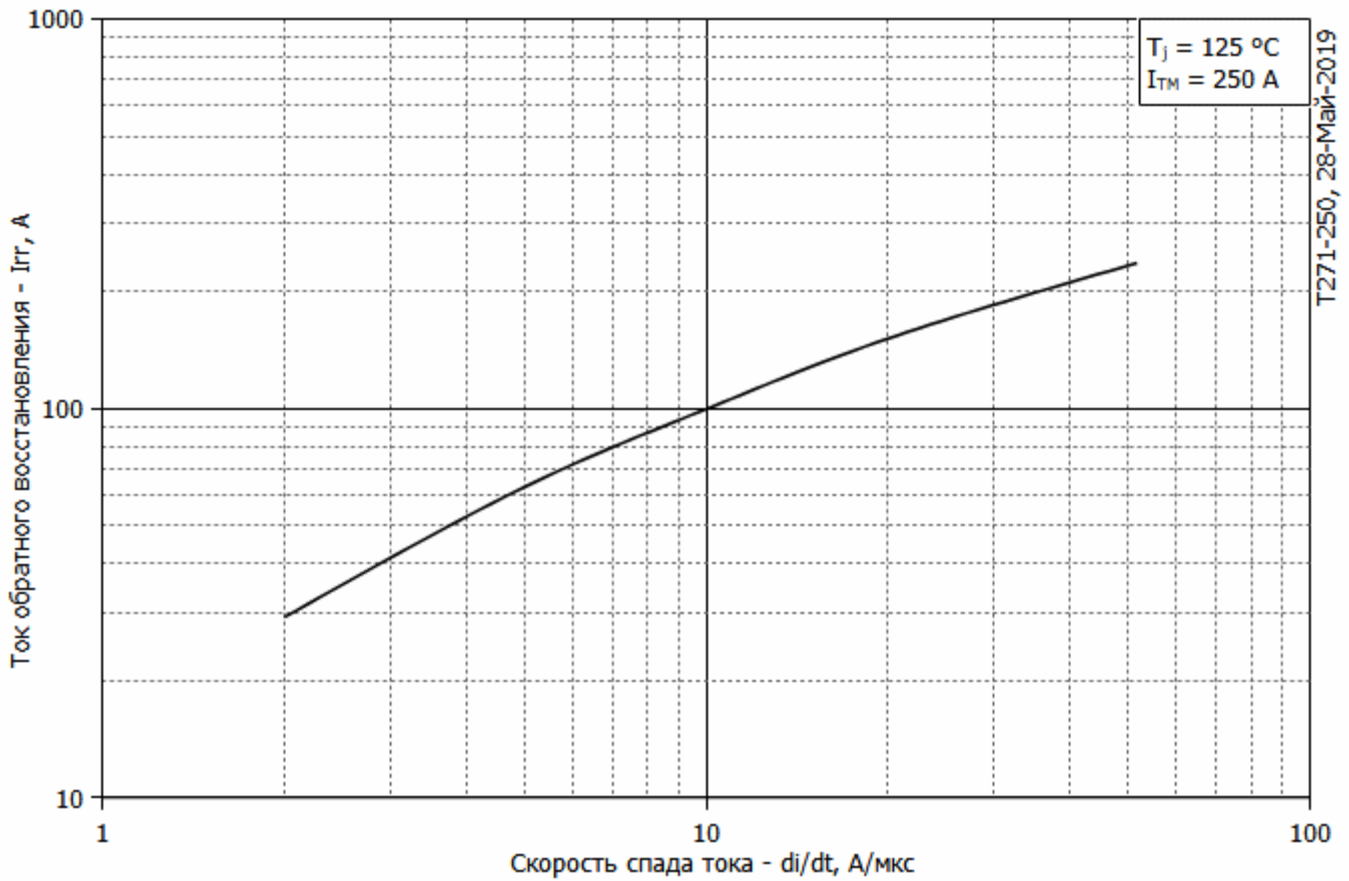

T271-250, 28-Май-2019

Рис. 7 - Зависимость потерь мощности P_{TAV} от среднего тока в открытом состоянии I_{TAV} синусоидальной формы при различных углах проводимости ($f=50$ Гц)

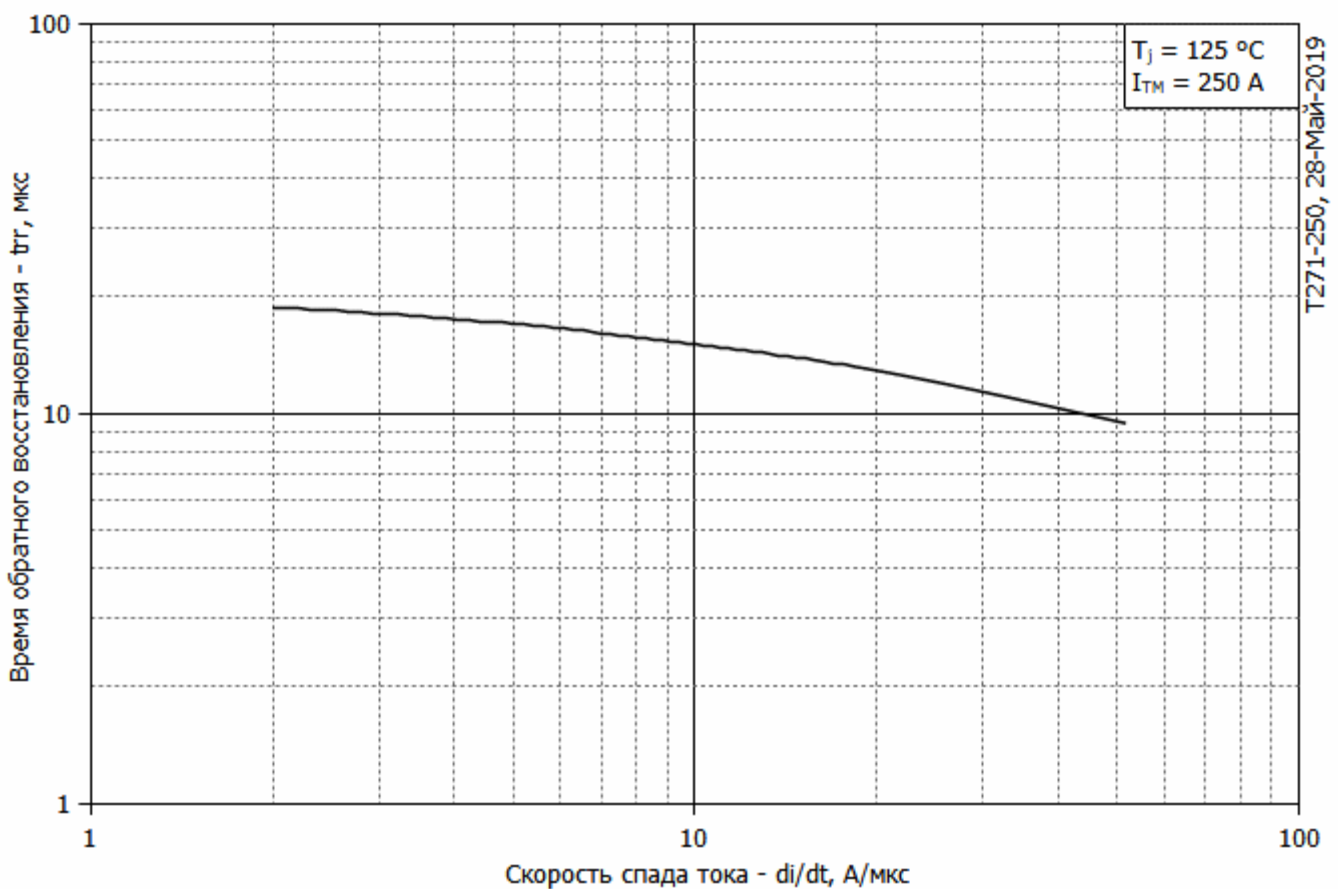
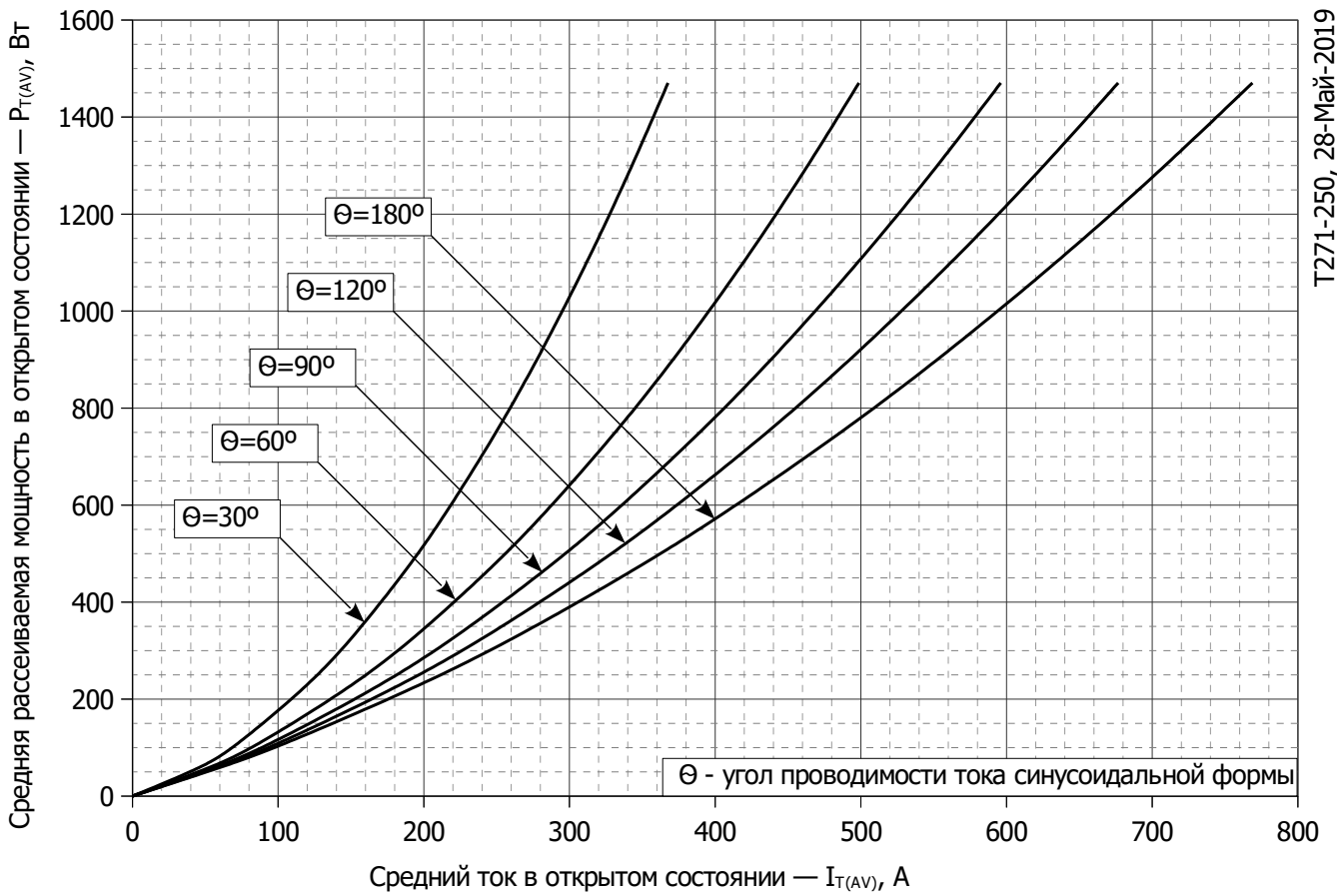
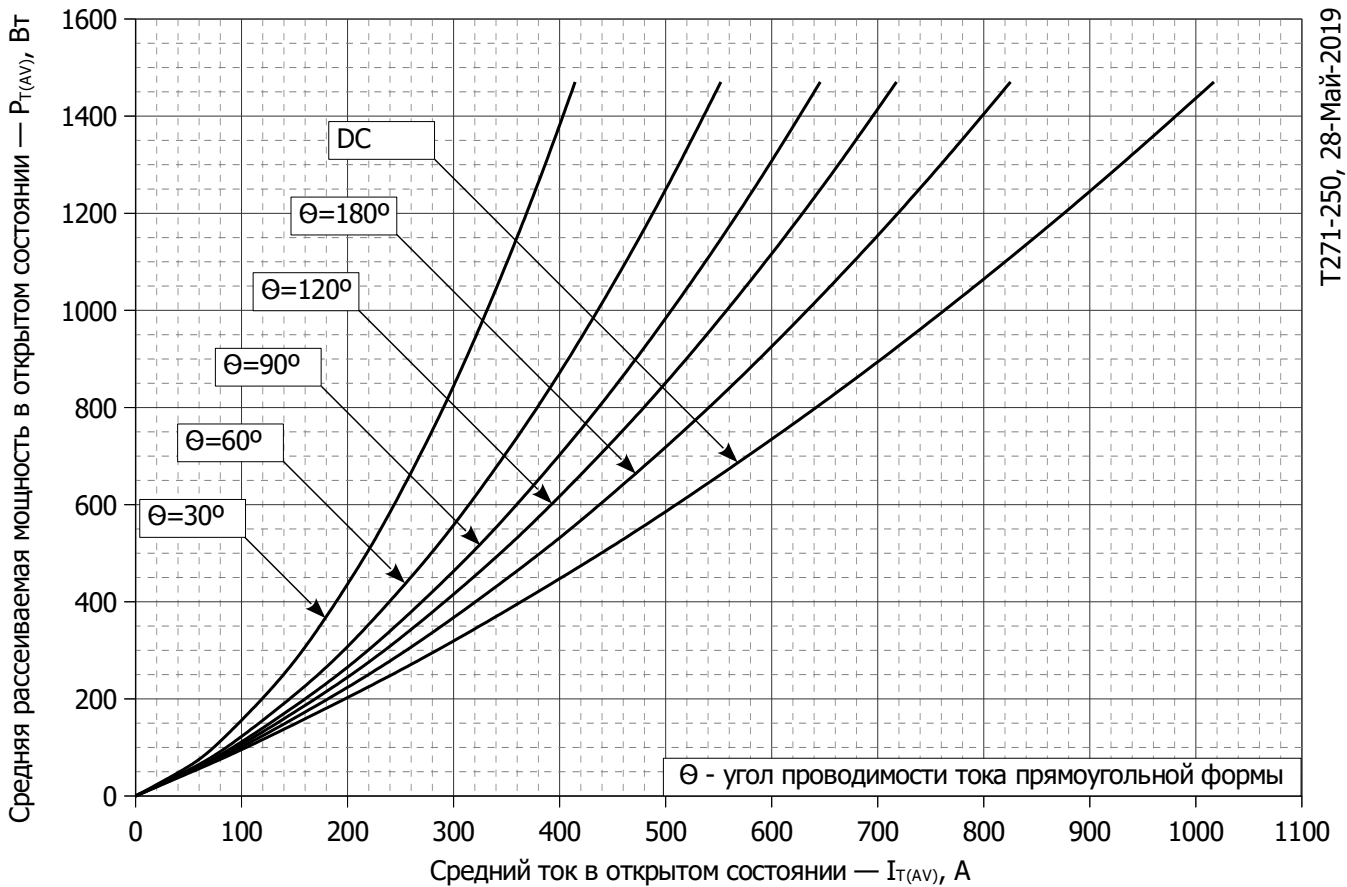

T271-250, 28-Май-2019

Рис. 8 – Зависимость потерь мощности P_{TAV} от среднего тока в открытом состоянии I_{TAV} прямоугольной формы при различных углах проводимости ($f=50$ Гц)



Рис. 9 – Зависимость среднего тока в открытом состоянии I_{TAV} от температуры корпуса T_c для синусоидальной формы тока при различных углах проводимости ($f=50$ Гц)



Рис. 10 - Зависимость среднего тока в открытом состоянии I_{TAV} от температуры корпуса T_c для прямоугольной формы тока при различных углах проводимости ($f=50$ Гц)

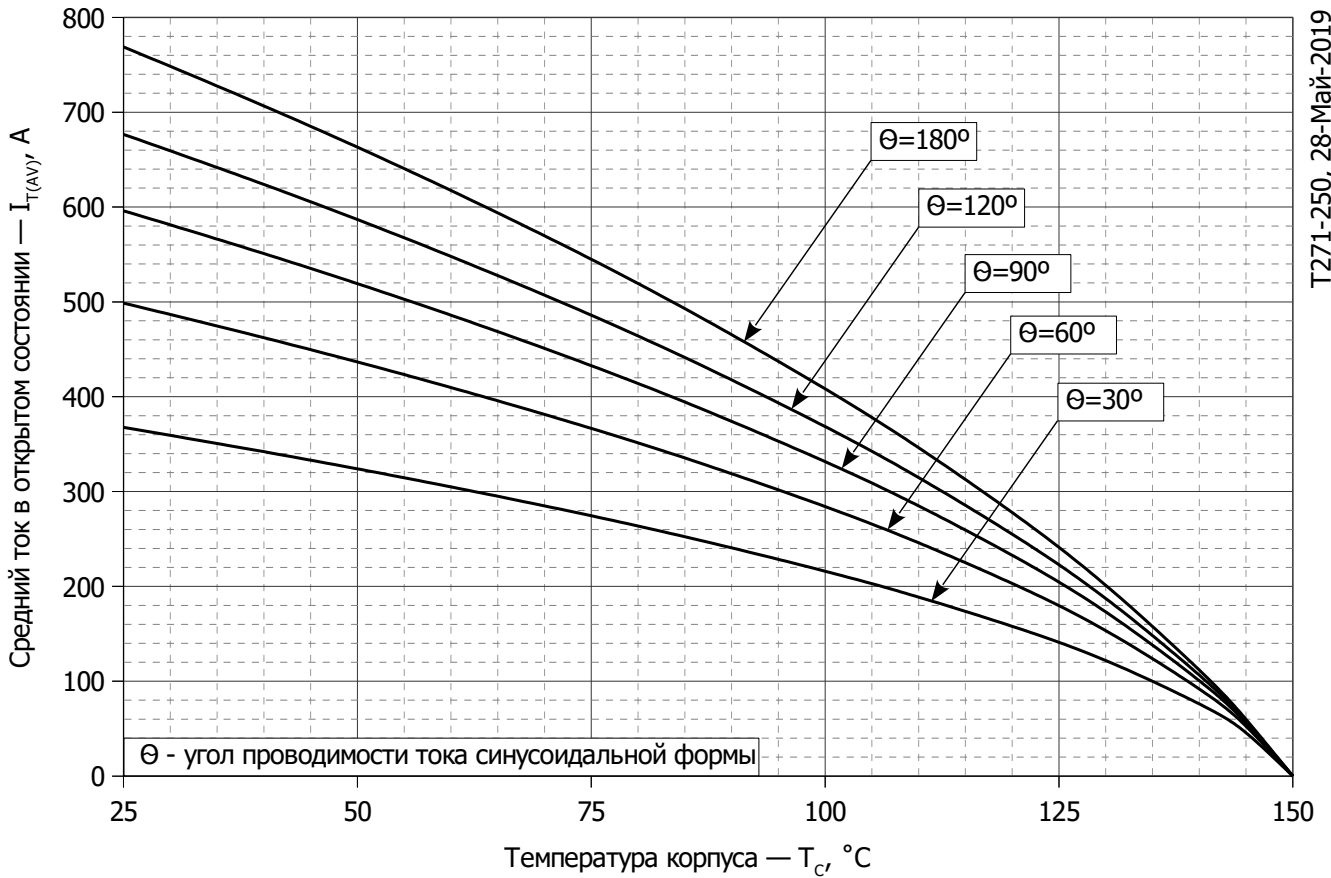

Рис. 11 – Зависимость максимальной амплитуды ударного тока в открытом состоянии I_{TSM} и защитного фактора I²t от длительности импульса t_p

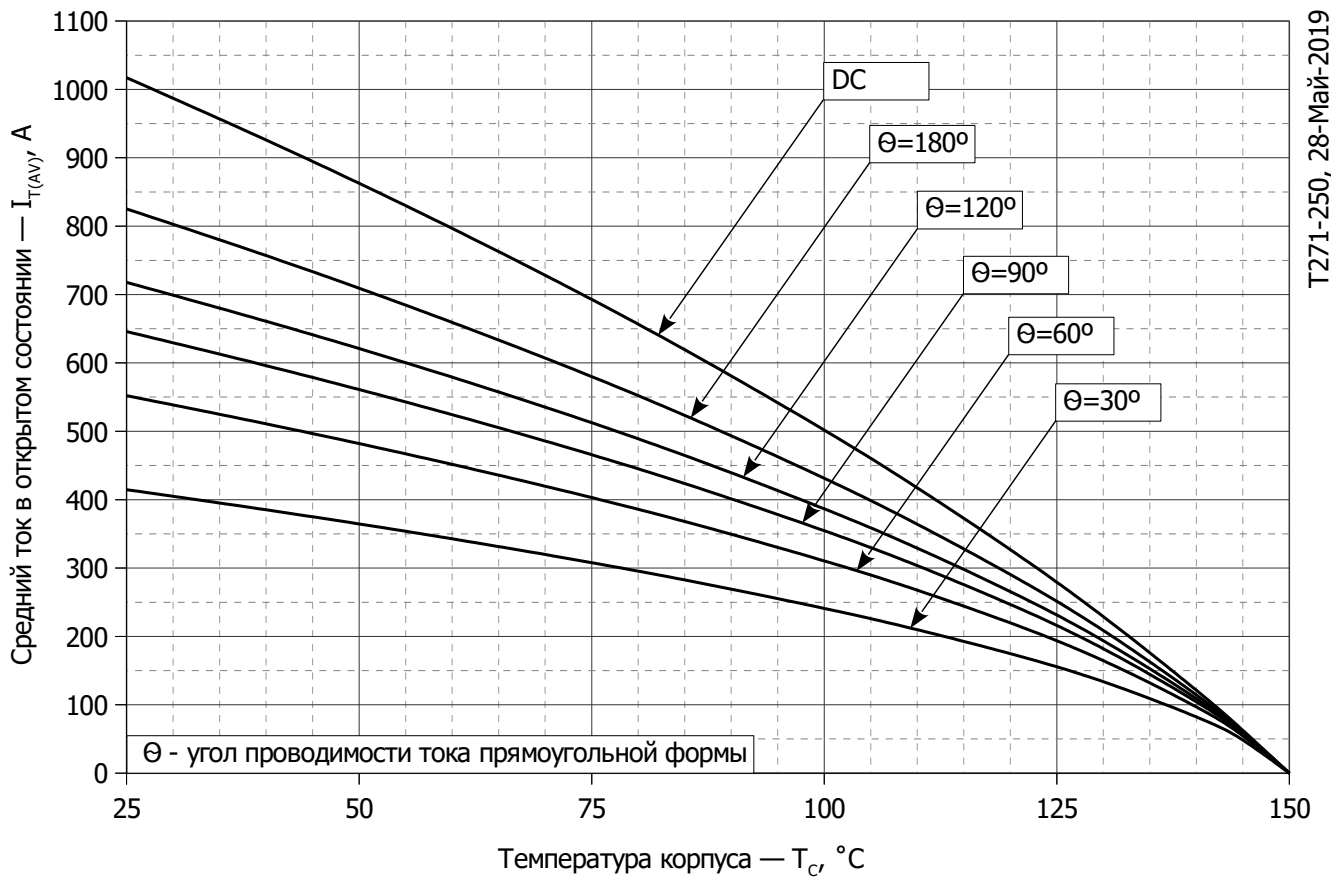
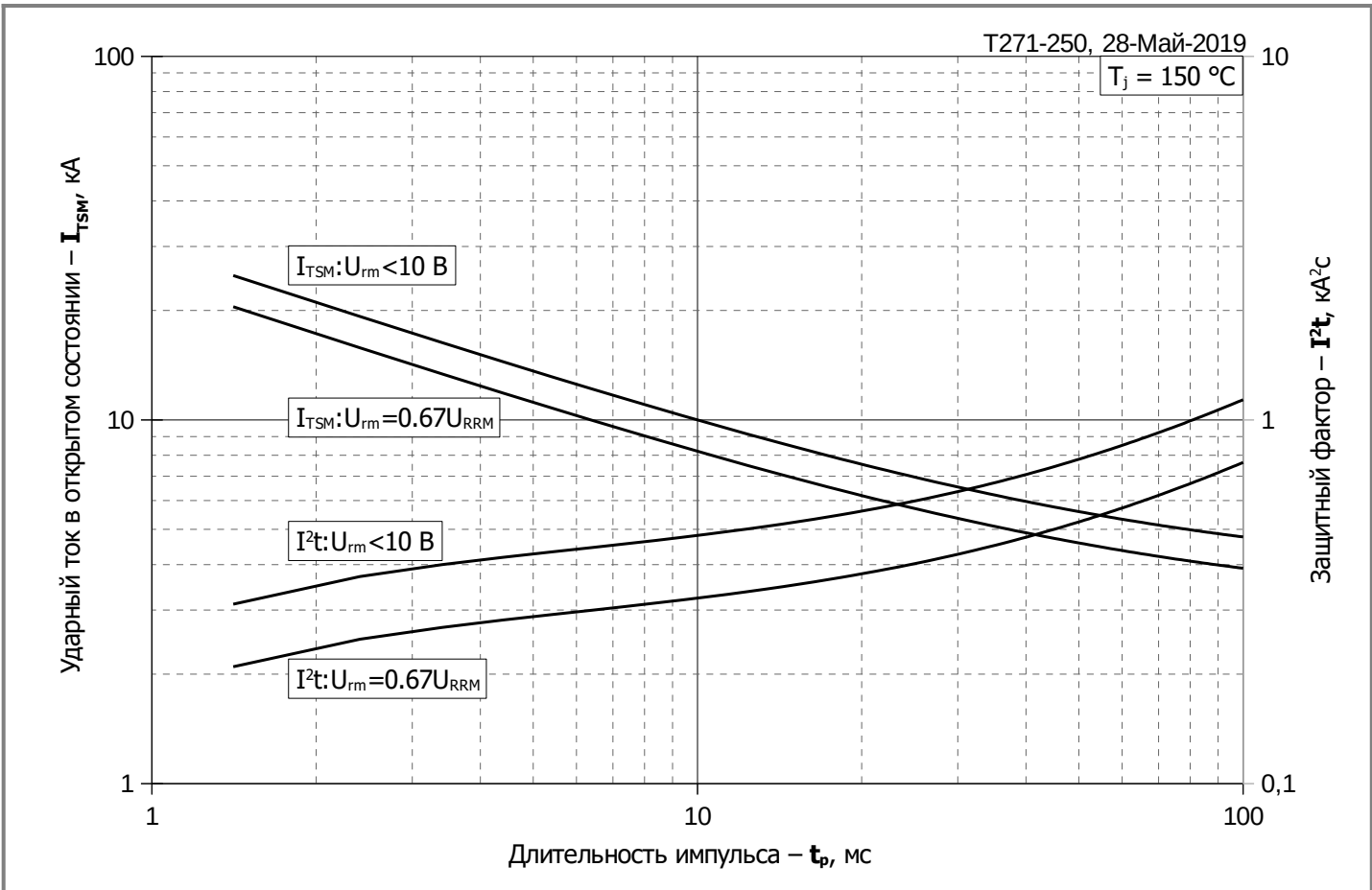
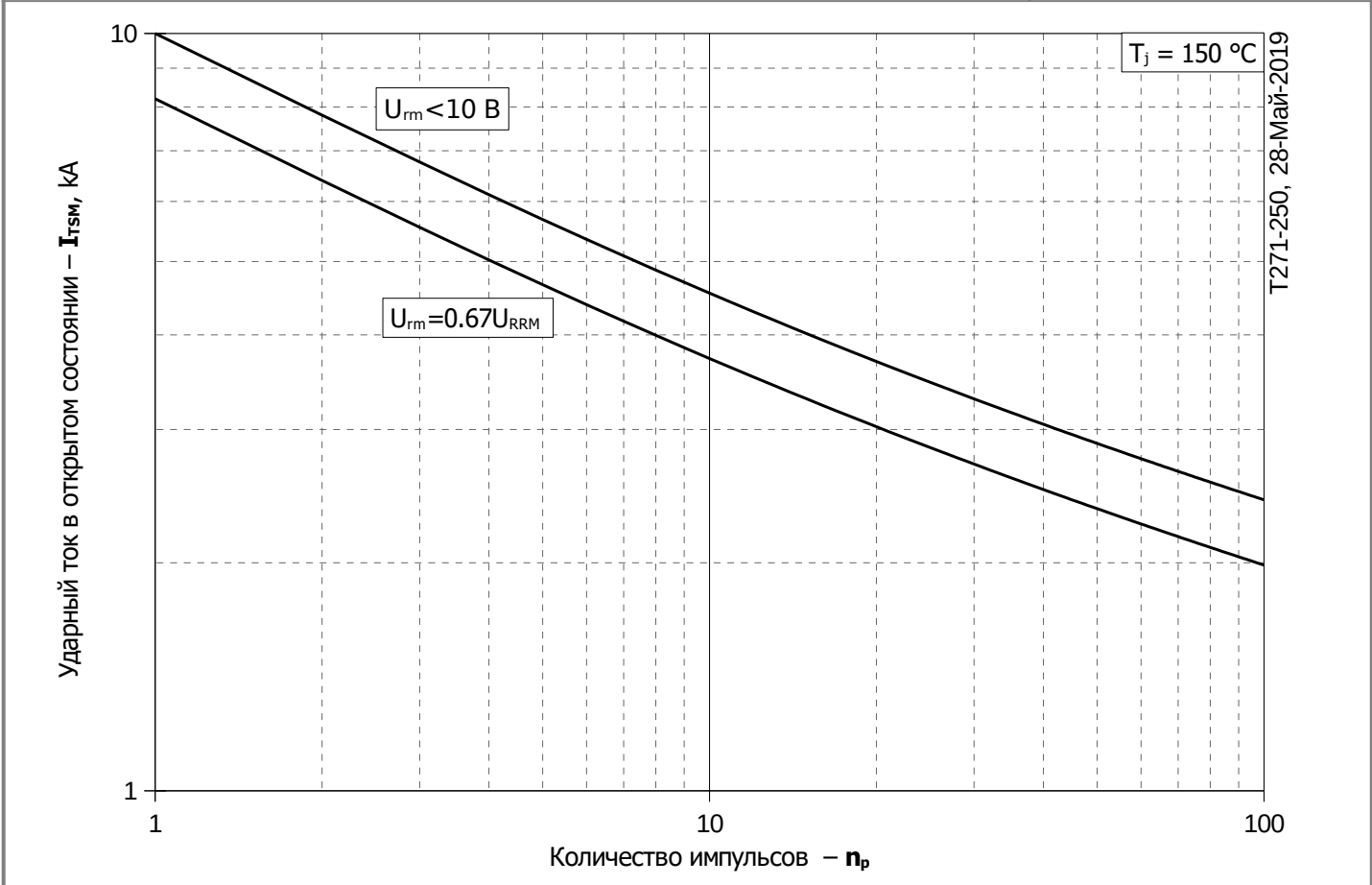

Рис. 12 – Зависимость максимальной амплитуды ударного тока в открытом состоянии I_{TSM} от количества импульсов n_p